

③  
tarières

3.1

TARIÈRES

3.2

OUTILS

3.3

OUTILLAGE



Tarières

LES TARIÈRES HELICOÏDALES CONTINUES

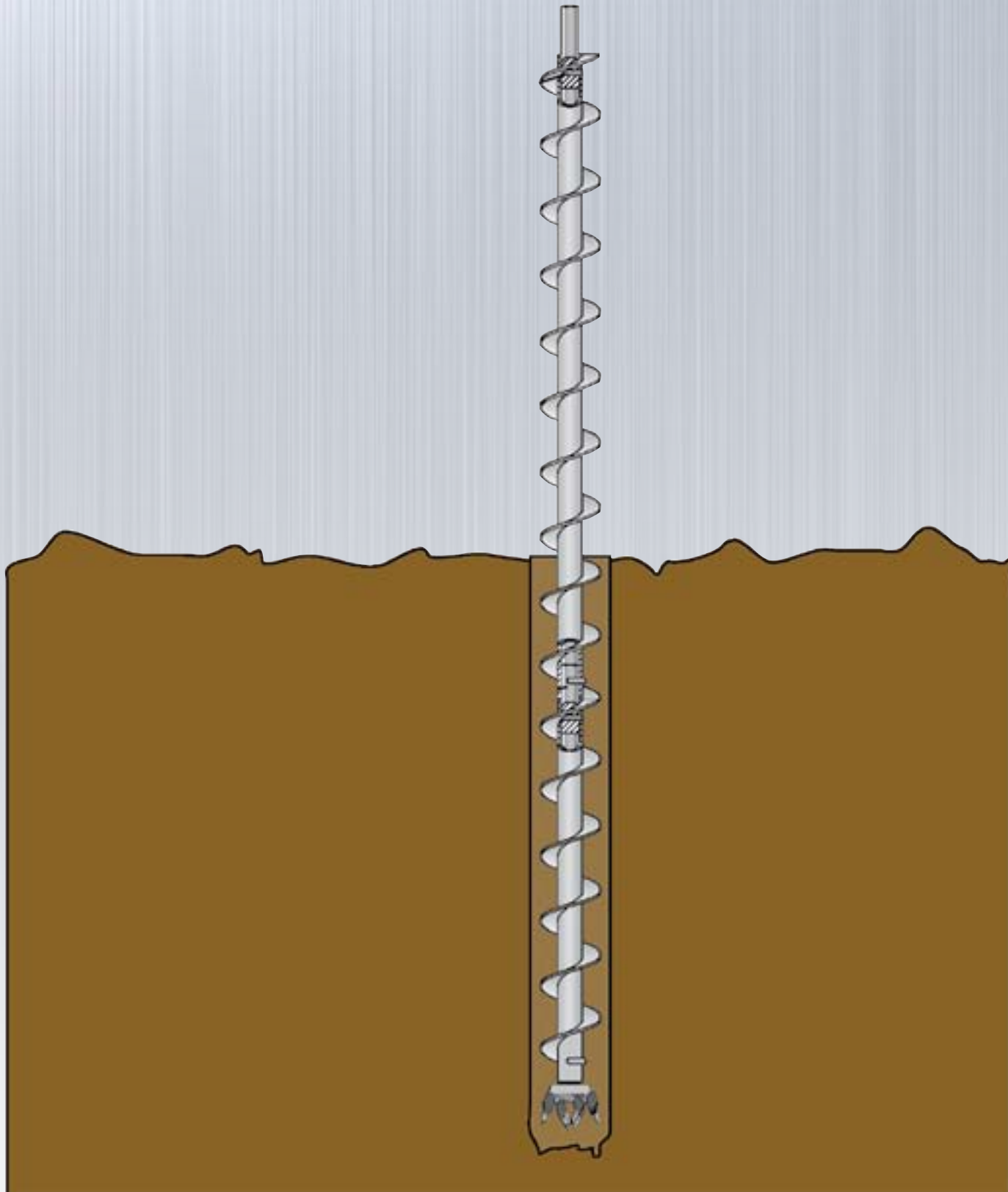

TARIÈRE HEXAGONE 21 MM

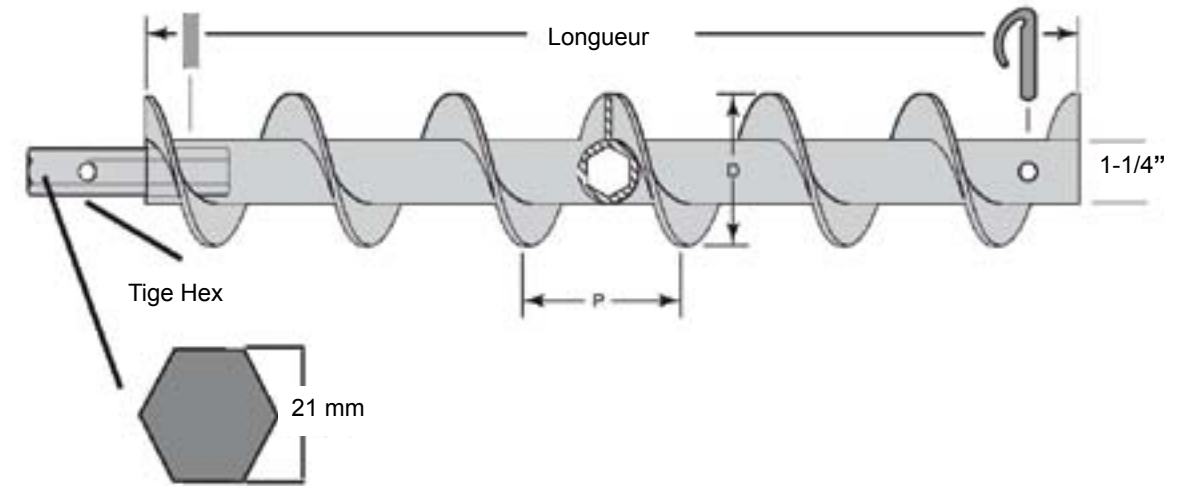

Les tarières sont identifiées par le diamètre du forage et non par le diamètre de la spire (D).

Diamètre du forage		Diamètre "D"		Pas "P"		Hexagone		Longueur	Masse
pouce	mm	pouce	mm	pouce	mm	pouce	mm	m	kg.
2-1/2	64	2-3/8	60	2	51	13/16	21	0,91	5,4
								1,5	8,2
3	76	2-5/8	67	2	51	13/16	21	0,91	6,4
								1,5	10,0
3-1/2	89	3-1/4	83	3-1/3	85	13/16	21	0,91	-
								1,5	-

TARIÈRE HEXAGONE 29 MM

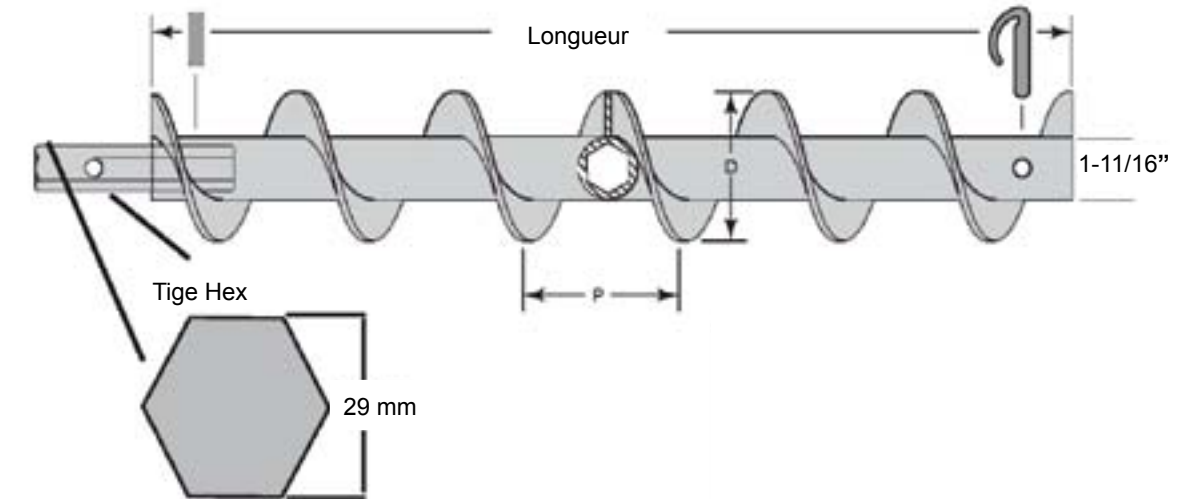

Les tarières sont identifiées par le diamètre du forage et non par le diamètre de la spire (D).

Diamètre du forage		Diamètre "D"		Pas "P"		Hexagone		Longueur	Masse
pouce	mm	pouce	mm	pouce	mm	pouce	mm	m	kg
3-1/2	89	3-1/4	83	3-1/3	85	1-1/8	29	1	8,5
								1,5	13,5
4-1/2	114	4	102	3-1/3	85	1-1/8	29	1	10,0
								1,5	15,5
								3	32,0
5	127	4-1/2	114	4	102	1-1/8	29	1	12,5
								1,5	16,5
6	152	5-1/2	140	5	127	1-1/8	29	1	12,0
								1,5	18,0

Autres Ø sur demande

TARIÈRE HEXAGONE 41 MM

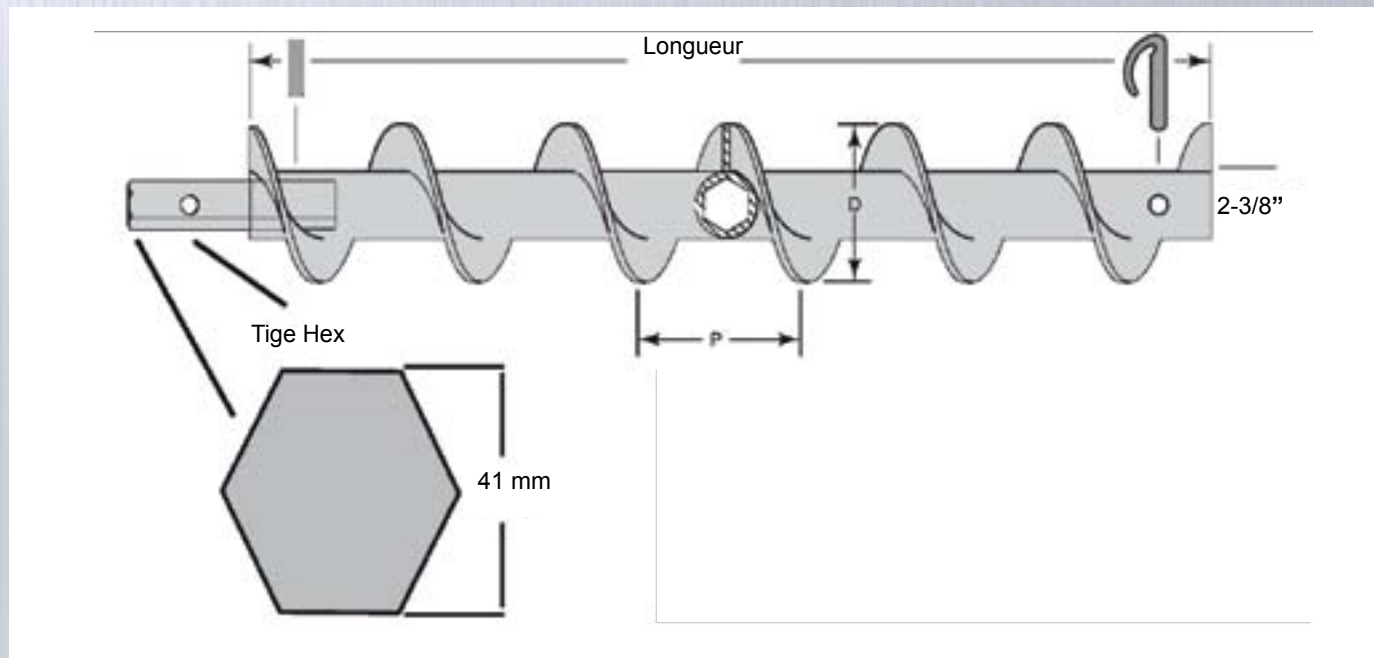

Les tarières sont identifiées par le diamètre du forage et non par le diamètre de la spire (D).

Diamètre du forage		Diamètre "D"		Pas "P"		Hexagone		Longueur	Masse
pouce	mm	pouce	mm	pouce	mm	pouce	mm	m	kg.
4-1/2	114	4	102	3-1/3	85	1-5/8	41	0,91	10
								1,5	24,5
								3,0	47,2
5	127	4-1/2	114	4	102	1-5/8	41	1,5	24,5
								3,0	48,1
6	152	5-1/2	140	5	127	1-5/8	41	0,91	14
								1,22	16,5
								1,5	26,3
7	178	6	152	5	127	1-5/8	41	3,0	50,3
								1,5	29,0
								1,5	29,0
8	203	7	178	7	178	1-5/8	41	0,91	13,5
								1,22	24,5
								1,5	32,7
								3,0	63,0
10	254	8-7/8	225	7	178	1-5/8	41	1,5	-
12	305	10	254	8	203	1-5/8	41	1,5	-

LES OUTILS DE TARIÈRE

OUTILS 2 DOIGTS À PLAQUETTE DE CARBURE DE TUNGSTÈNE



- Disponibles en :
- Ø 63 avec Hex 21
  - Ø 76 avec Hex 29
  - Ø 89 avec Hex 29

QUEUES DE CARPE STANDARD

Vendues seules (entraîneur à ajouter)



STANDARD

- Disponibles en :
- Ø 63 - Ø 76 - Ø 88 - Ø 114 - Ø 152 - Ø 178 - Ø 203 - Ø 254 - Ø 304

QUEUES DE CARPE CARBURE



CARBURE

- Disponibles en :
- Ø63 - Ø152

ENTRAINEURS POUR QUEUE DE CARPE



- Disponibles en :
- Hex 21 pour queue de carpe de 63 et 76
  - Hex 29 pour queue de carpe de 89 à 114
  - Hex 29 pour queue de carpe de 127 à 304
  - Hex 41 pour queue de carpe de 89 à 114
  - Hex 41 pour queue de carpe de 127 à 304



### OUTILS BULLDOG POUR FORMATIONS DÉCOMPOSÉES

- Disponibles en :
- Ø 114 en Hex 29 et Hex 41
  - Ø 152 en Hex 29, Hex 41 et Hex 51

Outil vendu complet

**Pièce de rechange :**  
Picot carbure



### OUTILS A DOIGTS POUR FORMATIONS TENDRES

- Ø 114 avec Hex 29 et Hex 41
- Ø 127 avec Hex 29 et Hex 41
- Ø 152 avec Hex 29, Hex 41 ou Hex 51
- Ø 178 avec Hex 41
- Ø 203 avec Hex 41 ou Hex 51
- Ø 254 avec Hex 41 ou Hex 51
- Ø 305 avec Hex 41 ou Hex 51

**Pièces de rechange :**  
Doigts  
Cales



### OUTILS DP ROCK POUR FORMATIONS MOYENNES À DURES

- Disponibles en :
- Ø 114 x 152 x Hex 29
  - Ø 203 x 254 x Hex 51

**Pièce de rechange :**  
Doigts

### OUTIL «BULLDOG»



Diamètre du forage	Connexion Hex		Masse (kg)	Nbre de doigts par tête
	pouce	mm		
4-1/2	1-1/8	29	4,0	6
4-1/2	1-5/8	41	4,5	6
6	1-1/8	29	6,1	8
6	1-5/8	41	7,3	8
6	2	51	9,1	8

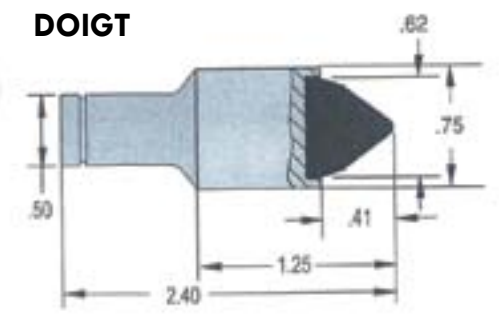

### OUTIL À DOIGTS

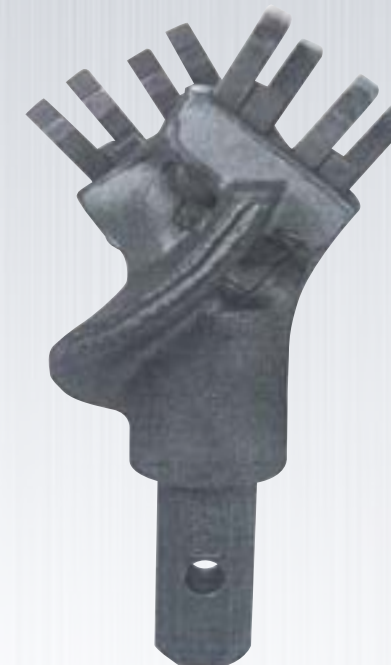

Diamètre du forage		Connexion Hex		Nbre de doigts par tête
pouce	mm	pouce	mm	
4-1/2	114	1-1/8	29	4
5	127	1-1/8	29	6
6	152	1-1/8	29	8
4-1/2	114	1-5/8	41	4
5	127	1-5/8	41	6
6	152	1-5/8	41	8
7	178	1-5/8	41	8
8	203	1-5/8	41	10
10	254	1-5/8	41	12
12	305	1-5/8	41	14
6	152	2	51	8
8	203	2	51	10
10	254	2	51	12
12	305	2	51	14



OUTIL «DP ROCK»

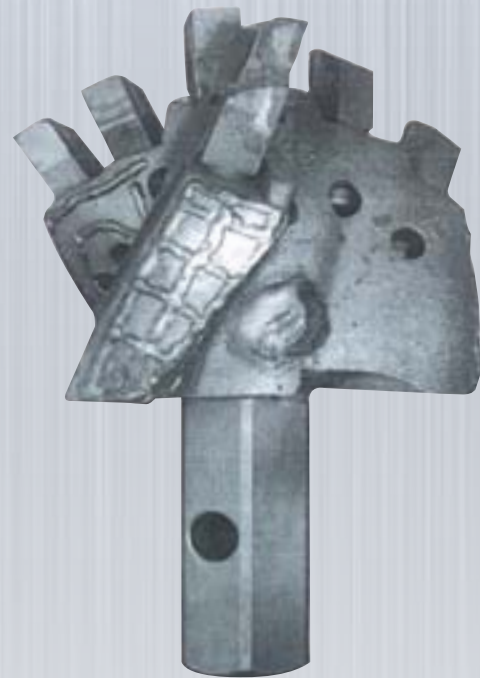

Diamètre du forage	
pouce	mm
4-1/2"	114
6-1/2"	164
9"	229
11"	279
12-1/2"	316
4-1/2" AWJ	114
4-1/2" NWJ	114
6" NWJ	152

DOIGT STANDARD



DOIGT RENFORCÉ



POINÇON

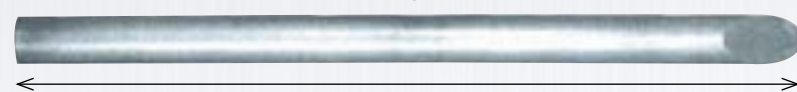

7

REPÊCHE TARIÈRE



Diamètre du forage	Connexion Hex	Masse
2-1/2" (64 mm) & 3" (76 mm)	13/16 (21 mm)	3,2
3-1/2" (89 mm) & 4-1/2" (114 mm)	1-1/8 (29 mm) Hex	9,1
5" (127 mm)	1-1/8 (29 mm) Hex	7,3
6" (152 mm)	1-1/8 (29 mm) Hex	9,1
4-1/2" (114 mm)	1-5/8 (41 mm) Hex	11,8
5" (127 mm)	1-5/8 (41 mm) Hex	12,2
6" (152 mm) & 7" (178 mm)	1-5/8 (41 mm) Hex	13,6
8" (203 mm)	1-5/8 (41 mm) Hex	14,0
10" (254 mm)	1-5/8 (41 mm) Hex	15,4
12" (305 mm)	1-5/8 (41 mm) Hex	16,3
6" (152 mm)	2 (51 mm) Hex	14,5
8" (203 mm)	2 (51 mm) Hex	15,0
10" (254 mm)	2 (51 mm) Hex	15,9
12" (305 mm)	2 (51 mm) Hex	16,8
14" (356 mm)	2 (51 mm) Hex	17,7



FOURCHETTE DE SÉCURITÉ

Existe en :  
 • Ø 63  
 • Ø 80  
 • Ø 100  
 • Ø 140



ANNEAU DE LEVAGE

Existe en :  
 • 13/16" (21 mm) Hex Socket  
 • 1-1/8" (29 mm) Hex Socket  
 • 1-5/8" (41 mm) Hex Socket  
 • 2" (51 mm) Hex Socket



CHASSE CLAVETTE



MARTEAU CHASSE CLAVETTE